

NowyStyl

eModel 2.0

powered by

Bürobedarf Beratung Bürofachhändler seit 1970
Büroeinrichtung Planung  **Wilhelm-Schuster.de**
Büroelektronik Kundendienst



Let's make your space together





eModel 2.0 line has an GS Safety certificate
| Die Linie eModel 2.0 ist mit dem GS-Sicherheitszertifikat ausgezeichnet.

Imagine a perfect world, a perfect place. You have your own aims and dreams, you are looking for the best, you do everything to make your plans come true. You appreciate every day, you make full use of your precious time thanks to new functionalities and solutions. Your ideal world, the perfect place is close at hand...

Stellen Sie sich eine perfekte Welt oder einen idealen Ort vor. Sie haben Ihre Ziele, streben immer nach dem Besten und tun alles dafür, um Ihre Pläne in die Realität umzusetzen. Sie wissen jeden Tag zu schätzen und können dank neuer Technologien und Lösungen jede Minute Ihrer kostbaren Zeit voll ausnutzen. Ihre perfekte Welt - Ihr idealer Ort - ist zum Greifen nahe...

FOR THE MOST DEMAND- ING USERS

FÜR DIE ANSPRUCHSVOLLSTEN NUTZER

eMood

le 12, 19





DESK





We understand your need to move. This is why eModel 2.0 provides the possibility to work in a sitting and standing position at any time without any effort.

Wir verstehen Ihr Bedürfnis nach Bewegung. Deshalb bietet Ihnen eModel 2.0 die Möglichkeit, flexibel zwischen sitzenden und stehenden Arbeitspositionen zu wechseln – jederzeit und ohne jegliche Anstrengung.





DESK EXTENSIONS

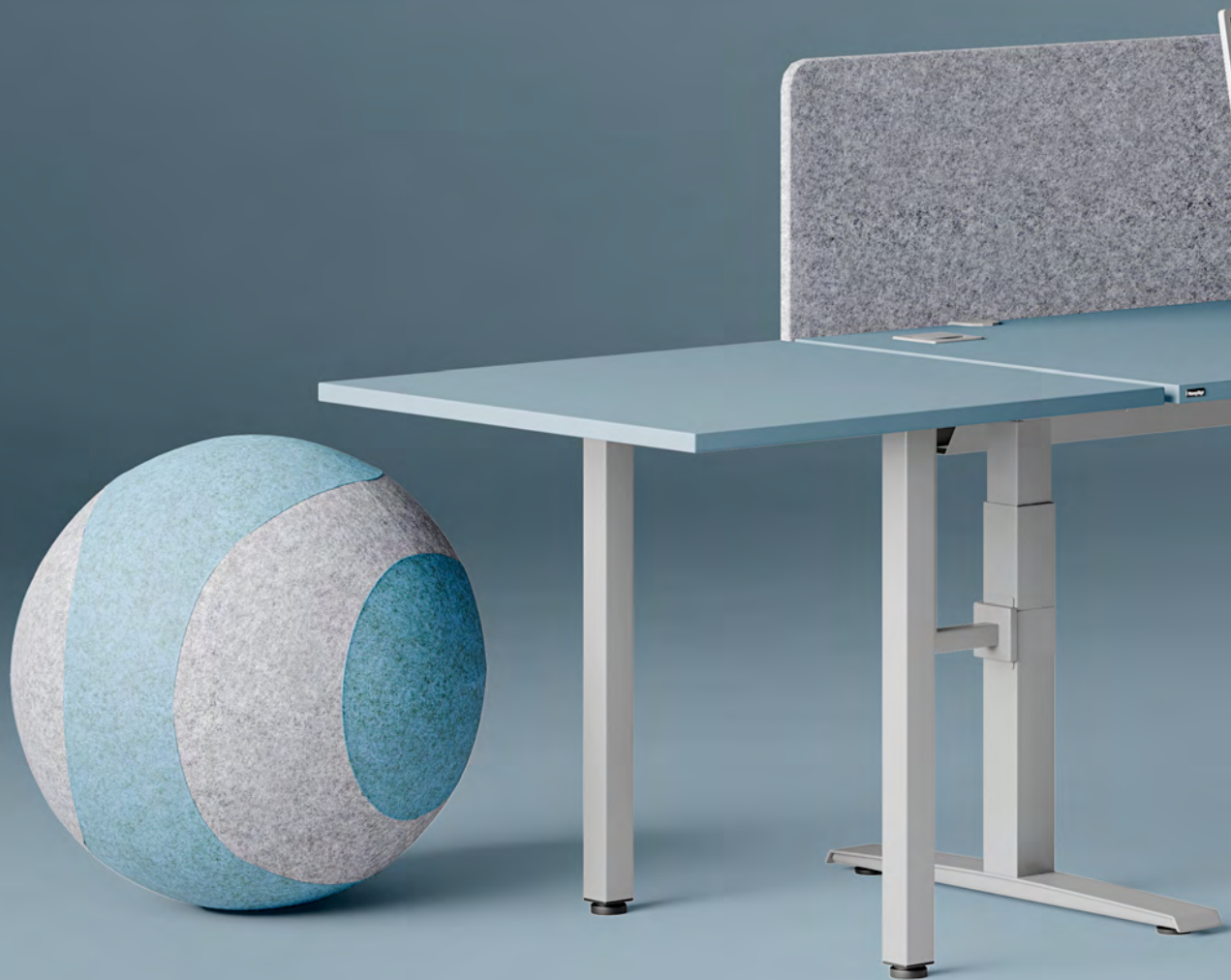

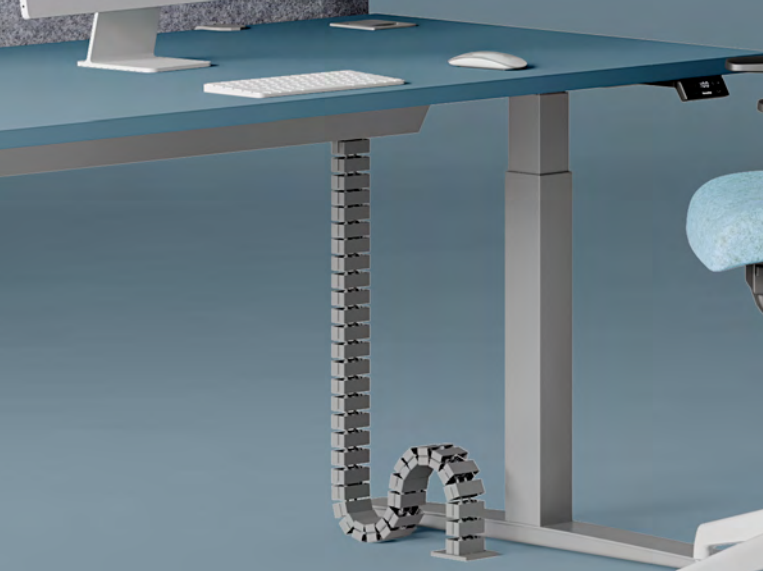

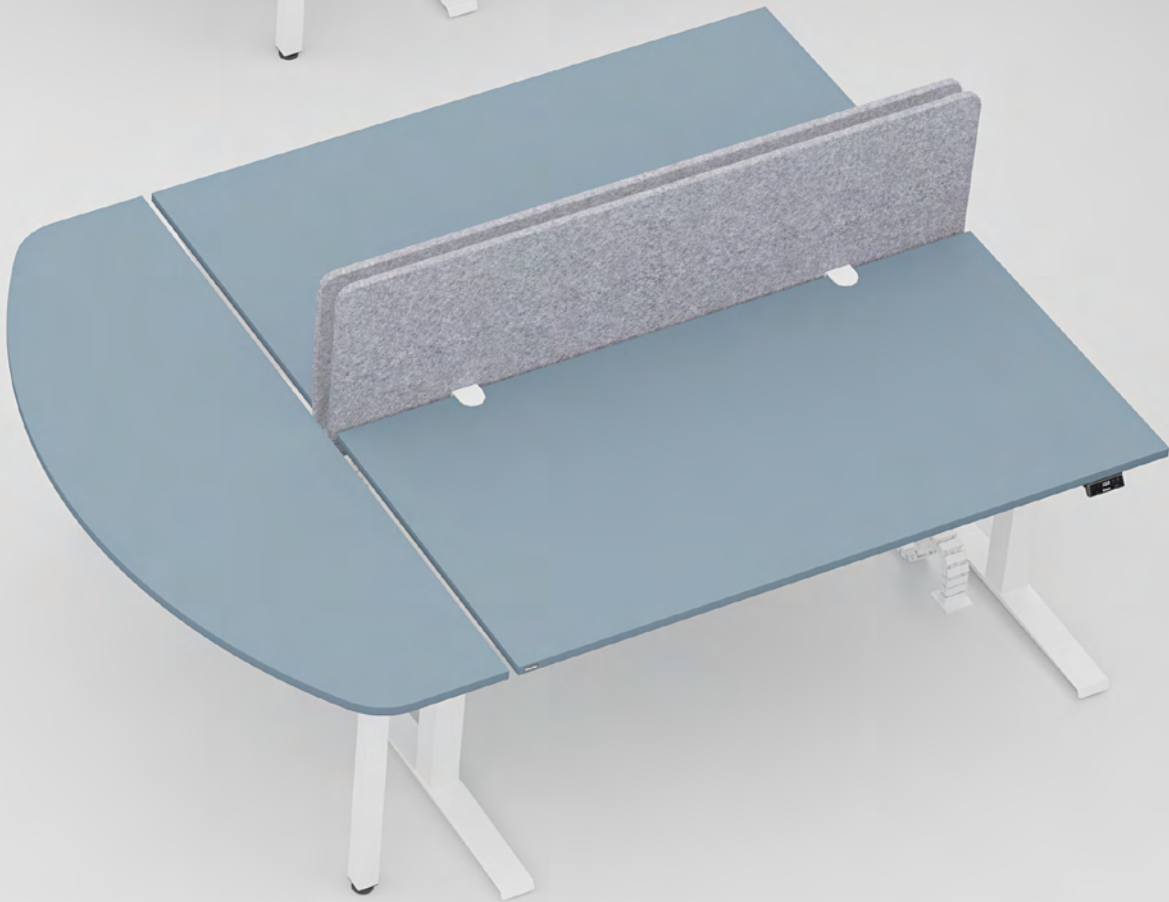

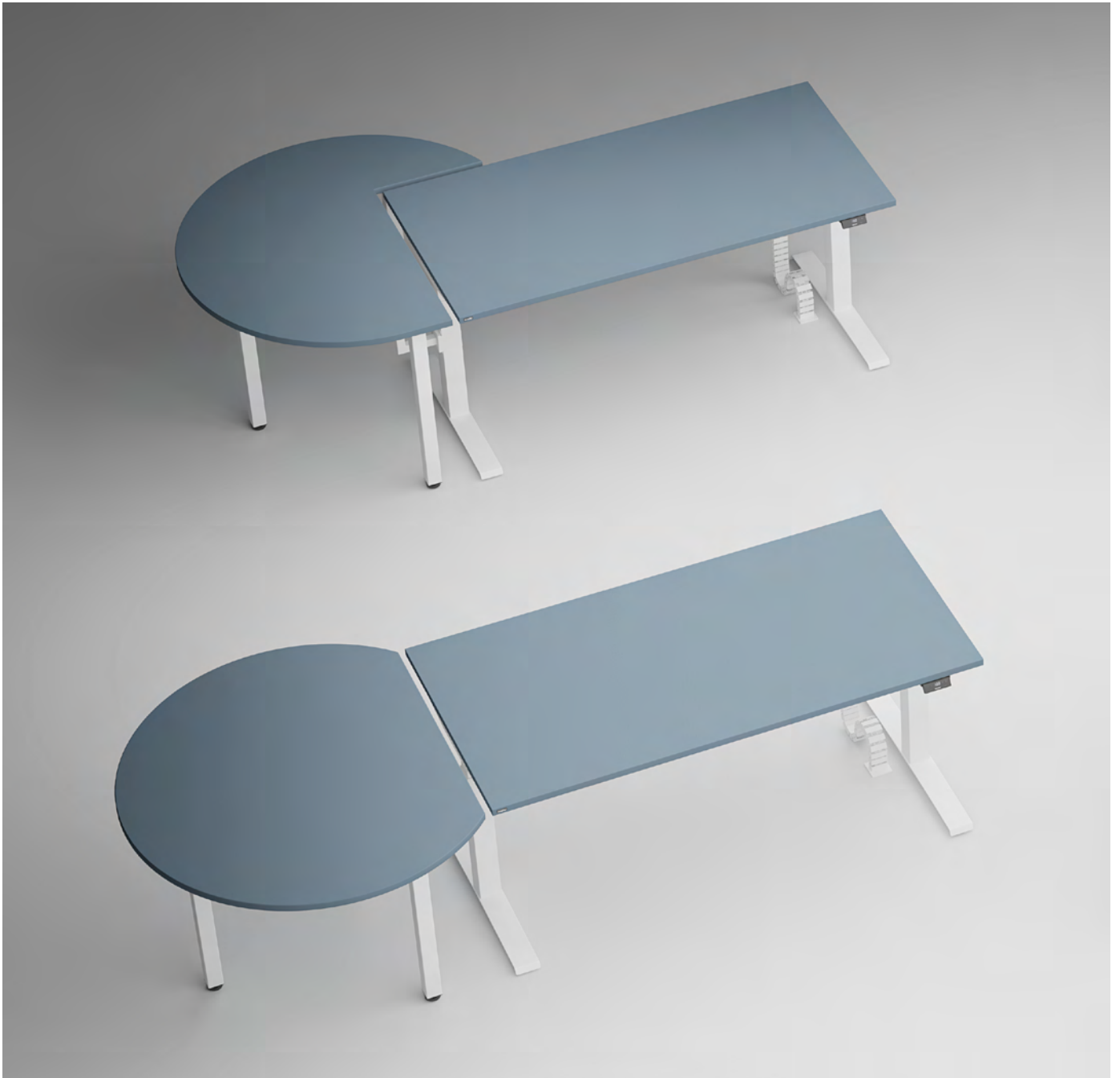

Desk extensions are applicable to all desks on T-leg base. Their height is fixed (740 mm) or manually adjusted in range of 740–860 mm. Such solution provides additional surface which makes short meetings more comfortable for both co-workers.

Für informelle Meetings oder kurze Besprechungen im Co-Working Space kann die Arbeitsfläche erweitert werden. Anbautische sind für alle Schreibtischvarianten mit T-Fußgestell verfügbar. Die Höhe ist fest (740 mm) oder manuell einstellbar im Bereich von 740–860 mm.

WORKBENCH





You want to be in contact with your team, and at the same time, you want to have your own space that will give you comfort and allow you to perform tasks individually. eModel 2.0 workbench will provide you with an ergonomic place by staying in touch with colleagues.

Sie wollen mit Ihrem Team in Kontakt bleiben, gleichzeitig aber auch einen eigenen, komfortablen Bereich für die Ausführung individueller Aufgaben haben. Ein eModel 2.0 Workbench-Arbeitsplatz bietet Ihnen einen ergonomischen Arbeitsplatz und dabei jederzeit Kontakt zu den Kollegen.





CONFERENCE TABLE







Meetings can steal your precious time. Whenever you need quick consultations in a group the height adjustment conference table can offer you place for short informal standing meeting but also a formal meeting which requires a comfortable seating position for a longer time.

Meetings können Ihre wertvolle Zeit schmälern. Wann immer Sie spontane Besprechungen in der Gruppe benötigen, bietet der höhenverstellbare Konferenztisch Ihnen nicht nur schnell einen komfortablen Ort für kurze, informelle Besprechungen im Stehen, sondern auch für längere, formelle Meetings, die eine bequeme Sitzposition erfordern.



DESIGN IS
NOT JUST
WHAT IT
LOOKS
LIKE.
DESIGN
IS HOW IT
WORKS.

— STEVE JOBS

„DESIGN BESCHRÄNKT SICH NICHT
NUR AUF DAS AUSSEHEN. DESIGN IST,
WIE ETWAS FUNKTIONIERT.“

— STEVE JOBS

Upper fully upholstered, front panel for desks with the possibility of driving pins
| Vollständig gepolstertes Sichtschutzpaneel für Schreibtische, als Pinnwand nutzbar





Control panel: up&down button
| Handschalter: Up/Down Handschalter



Control panel with display and memory function
| Handschalter mit Display und Memory-Funktion



Réglage de la hauteur à l'aide d'une manivelle
| Höhenverstellung mittels Kurbel für Schreibtische und Workbench-Arbeitsplätze



Horizontal wire trunking for sliding table top in desks and workbenches

Horizontaler Kabelkanal für Schiebepplatten von Schreibtischen und Workbench-Arbeitsplätzen





Vertical wire trunking, flexible modular with magnet
fixed to table top or horizontal wire trunking

Vertikaler Kabelkanal, flexibel, modular, mit Magnet, an der
Tischplatte oder dem horizontalen Kabelkanal befestigt



Model 1

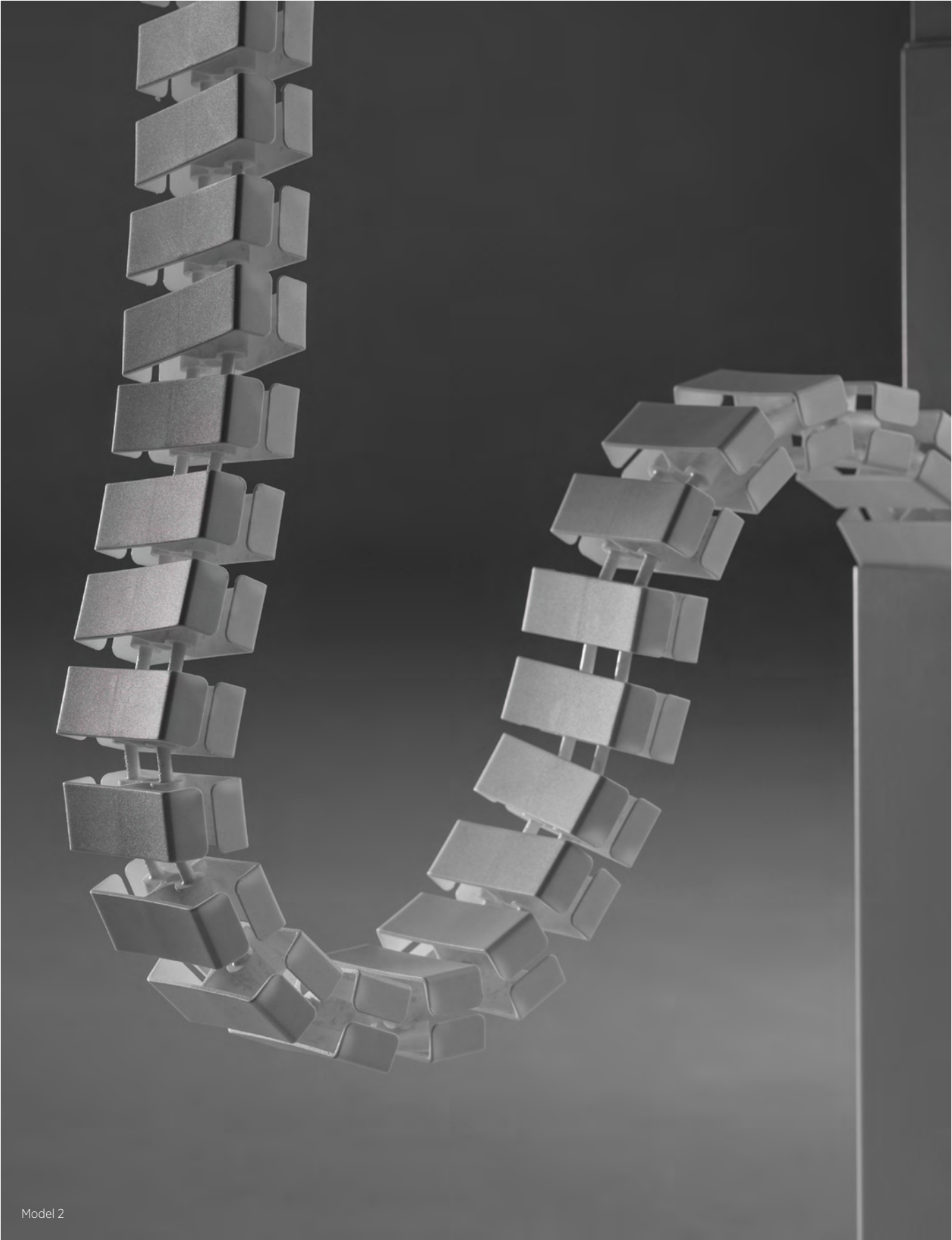

Model 2





Cable cover for desks and workbenches
| Kabelabdeckung für Schreibtische und Workbench-Arbeitsplätze

Electric height adjustment

Elektromotorischer Höhenverstellung



3 segments in the column
| Dreiteilige Säule



Load capacity per tabletop - 100 kg
| Belastbarkeit je Tischplatte - 100 kg



Each column is equipped with a drive
| Jede Säule ist mit einem Motor ausgestattet



AC alternating current drive power supply
| Antrieb: Wechselstrom (AC)



Anti-Collision function (with external gyro sensor) - while moving part of the desk (table top) hits an obstacle, table top stops and reverses to safe position. Function available as standard.
| Auffahrschutz (mit externem Gyro-Sensor) - ermöglicht das Erkennen der Tischplattenneigung, falls das bewegliche Element der Tischplatte auf ein stabiles Hindernis trifft. Die Tischplatte stoppt und wird in einen sicheren Abstand gebracht. Als Standard erhältlich.



*Adjustment range for desks, workbenches and conference tables | Höhenverstellungsbereich für Schreibtische, Workbench-Arbeitsplätze und Konferenztische

Manual height adjustment with crank

Manueller Höhenverstellung mittels Kurbel



2 segments in the column
| Zweiteilige Säule



Load capacity per tabletop – 75 kg
| Belastbarkeit je Tischplatte – 75 kg



*Adjustment range for desks, workbenches | Höhenverstellungsbereich für Schreibtische, Workbench-Arbeitsplätze

Fixed height

Fester Höhe



One segment column
| Einteiligen Säule



*Fixed height applies to desks only | Feste Höhe nur für Schreibtische



Foot EM3
| Fußvariante EM3



Foot EM2
| Fußvariante EM2



EM2 and EM3 are the foot types available
for all desks and conference tables on T-leg base.

Für alle Schreibtische und Konferenztische mit T-Fuß-Gestell,
sind zwei Fußvarianten erhältlich: EM2 und EM3.

Upper fully upholstered panel for workbenches

| Vollständig gepolstertes Sichtschutzpaneel für Workbench-Arbeitsplätze

Workbench - H-legs base with three-segment angular columns

| Workbench-Arbeitsplatz - H-Fuß-Gestell mit dreiteiligen Säulen

1



1

Shared horizontal wire trunking

| Gemeinsamer horizontaler Kabelkanal



NEVER
ASSUME
THAT
LOUD IS
STRONG,
AND
QUIET IS
WEAK



Noise
| Geräusentwicklung

<45 dB





SMOOTH MOVE- MENT



38 mm/s

Speed
| Verstellgeschwindigkeit

Fixed and sliding table tops for desks

Feste Tischplatten oder Schiebepplatten für Schreibtische

Rectangular
| Rechteckig

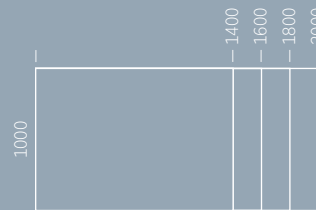
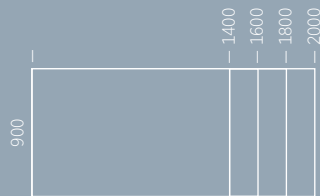
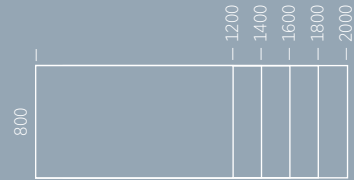
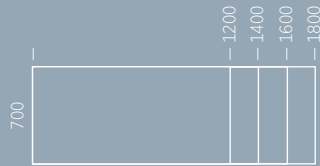

Double wave
| Compact-Form

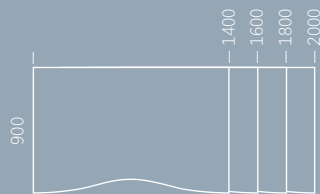

Fixed table tops for desks

Feste Tischplatten für Schreibtische

L-shape left / right
| Freiform rechts / links

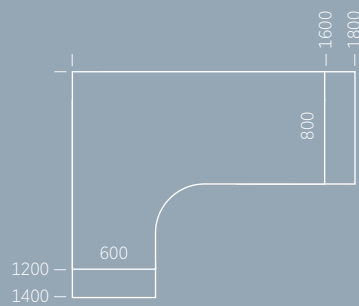

Fixed table tops for conference tables

Feste Tischplatten für Konferenztische

Barrel-shape table top
| Tischplatte in Bootsform

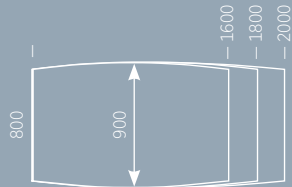

Fixed and sliding table tops for workbenches

Feste Tischplatten oder Schiebepplatten für Workbench-Arbeitsplätze

Rectangular
| Rechteckig

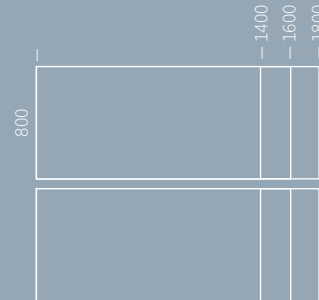
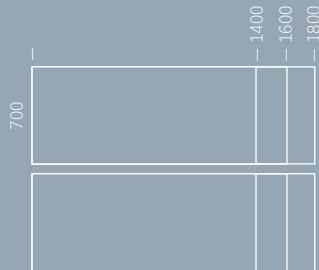

eModel 2.0 line has an GS Safety certificate

| Die Linie eModel 2.0 ist mit dem GS-Sicherheitszertifikat ausgezeichnet.

Desk extensions

Anbautische für Schreibtische

I-LEG SQ
800 × 800 | 900 × 900

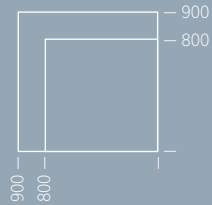

I-LEG RDA
DI 1200 mm / side 800 mm

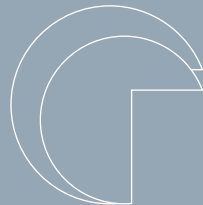

DI 1300 mm / side 900 mm



I-LEG RDB
DI 1200 mm / side 800 mm

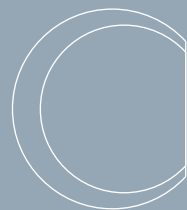

DI 1300 mm / side 900 mm

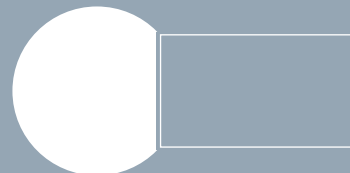

I-LEG DS
600 × 1625 / 1690 / 1825 / 1890 mm

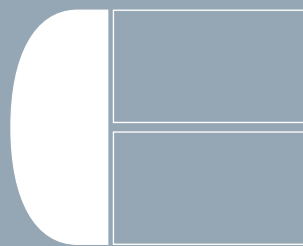

Control panel

Handschalter

Up&down button

| Up / Down Handschalter



Display and memory function

| Handschalter mit Display und Memory-Funktion



Speed 38 mm/s

| Verstellgeschwindigkeit 38 mm/s



<45 dB

Noise <45 dB

| Geräuschentwicklung <45 dB



Load capacity per table top - 100 kg

| Belastbarkeit je Tischplatte - 100 kg



AC alternating current drive power supply

| Antrieb: Wechselstrom (AC)



Anti-Collision function (with external gyro sensor) - while moving part of the desk (table top) hits an obstacle, table top stops and reverses to safe position. Function available as standard.

| Auffahrschutz (mit externem Gyro-Sensor) - ermöglicht das Erkennen der Tischplattenneigung, falls das bewegliche Element der Tischplatte auf ein stabiles Hindernis trifft. Die Tischplatte stoppt und wird in einen sicheren Abstand gebracht. Als Standard erhältlich.

eMood

le 12.0
MINI

eModel 2.0 MINI offers many functions in a small form. The simple design and mobility of the desk allow you to quickly adjust not only to the style of work, but also to space. Do you work in an agile style? Or maybe at home? Thanks to the electric height adjustment, the eModel 2.0 MINI will stand up to any task, taking care of your health and ensuring the comfort of work.

eModel 2.0 MINI bietet viele Funktionen in kleinster Form. Das schlichte Design und die Mobilität des Schreibtisches ermöglichen nicht nur eine schnelle Anpassung an den Arbeitsstil, sondern auch an die jeweilige Raumsituation. Arbeiten Sie nach dem Agile-Working-Konzept? Oder vielleicht von zu Hause? Dank der elektrischen Höhenverstellung ist eModel 2.0 MINI jeder Aufgabe gewachsen und sorgt für mehr Bewegung und Arbeitskomfort.







eModel 2.0 MINI desk on EM4 base

eModel 2.0 MINI Schreibtisch mit Fußvariante EM4



eModel 2.0 MINI desk on EM5 base

eModel 2.0 MINI Schreibtisch mit Fußvariante EM5





Fixed table tops

Feste Tischplatten

Rectangular
| Rechteckig



Rounded on both sides
| Rechteckig, beidseitig abgerundet



Desk base

Tischgestell

One-column four star base EM4 on glides or castors
| Gestell mit einer Säule, 4-armig EM4, die Füße sind mit nivellierbaren Gleitern oder mit Rollen

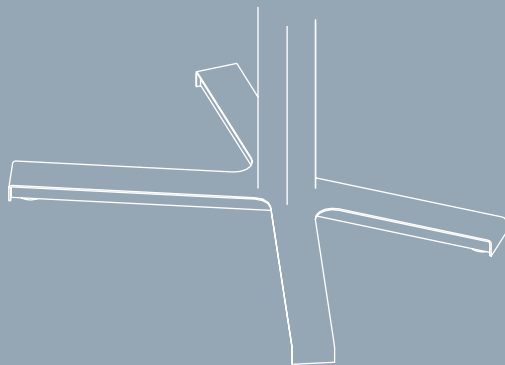

Height adjustment:
640–1100 mm base on glides
710–1170 mm base on castors
| Höhenverstellung:
640–1100 mm Füße mit Gleitern
710–1170 mm Füße mit Rollen

One-column plate base EM5
| Gestell EM5 mit einer Säule, Fussplatte

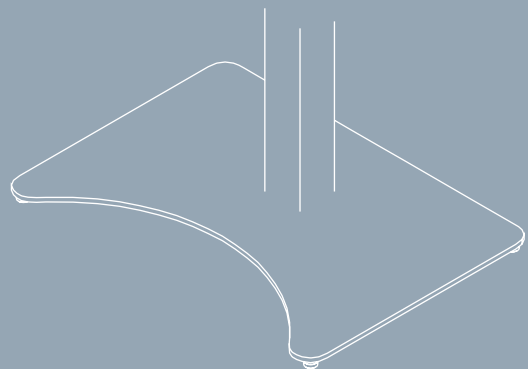

Height adjustment 620–1080 mm
| Höhenverstellung 620–1080 mm

Control panel

Handschalter

Up&down button
| Up / Down Handschalter



Display and memory function
| Handschalter mit Display und Memory-Funktion



Speed 38 mm/s
| Verstellgeschwindigkeit 38 mm/s



<45 dB

Noise <45 dB
| Geräusentwicklung <45 dB



Load capacity per table top – 20 kg
| Belastbarkeit je Tischplatte – 20 kg



AC alternating current drive power supply
| Antrieb: Wechselstrom (AC)



Anti-Collision function (with external gyro sensor) – while moving part of the desk (table top) hits an obstacle, table top stops and reverses to safe position. Function available as standard.
| Auffahrtschutz (mit externem Gyro-Sensor) – ermöglicht das Erkennen der Tischplattenneigung, falls das bewegliche Element der Tischplatte auf ein stabiles Hindernis trifft. Die Tischplatte stoppt und wird in einen sicheren Abstand gebracht. Als Standard erhältlich.

Angular metal panel

Eckiges Organisationspaneel aus Metall

Left or right version
| Links oder rechts

Tool free assembly to the table top edge
| Montage ohne Werkzeuge – über die Tischplattenkante geschoben

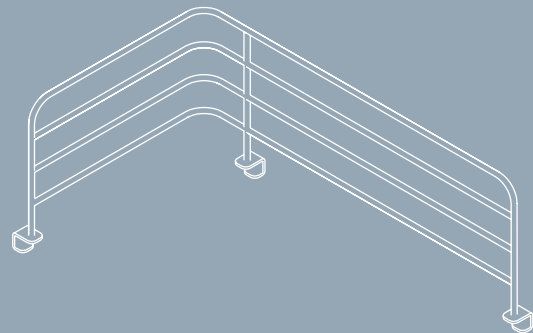





überreicht durch:



Wilhelm-Schuster
Inhaber: Stefan Schuster e.K.
Schmid-Ballauf-Weg 1
80997 München

tel: 089-8116717
fax: 0898117720
web: www.wilhelm-schuster.de

© Copyright 2023 Nowy Styl sp. z o.o.

Nowy Styl sp. z o.o. reserves the right to change the constructional features and finishes of products.

| Die Nowy Styl sp. z o.o. behält sich das Recht vor, technische Änderungen und Anpassungen der Stoff- und Oberflächenauswahl vorzunehmen.

Note: Colours and patterns illustrated here may vary from the originals.

| Wichtiger Hinweis: Die im Druck dargestellten Farben können von den Originalfarben abweichen.

Presented products available in accordance with the market offer.

| Die abgebildeten Produkte zeigen das Angebot des jeweiligen Marktes.

Publications of Nowy Styl sp. z o.o.

Brands and trademarks used herein are the property of NSG TM sp. z o.o.

